



Инструкция по эксплуатации сенсорного электронного терморегулятора

Внимание! Перед установкой и использованием электроустановочного изделия внимательно прочитайте инструкцию!

Данное изделие предназначено для подключения к электрической сети переменного тока до 240 В частоты 50/60 Гц. Электронный терморегулятор Werkel создан для установки и поддержания комфортной температуры в помещениях. Сенсорный экран с деликатной белой подсветкой не бросается в глаза. Программируемые функции терморегулятора позволяют создавать и поддерживать комфорт заблаговременно до вашего прихода домой. Стильный и лаконичный дизайн впишется в любой интерьер

Технические характеристики

Нормируемое напряжение: ~90–240 В

Номинальная частота: 50/60 Гц

Номинальный ток: 16А

Максимальная мощность подключаемых приборов: 3500 Вт

Степень пылевлагозащиты: IP20

Материал изделия: PC + ABS, закаленное стекло

Цвет подсветки: белый

Тип экрана: LED

Тип датчика: NTC (10 кОм)

Длина кабеля датчика: 3 м

Диапазон регулирования температуры: от +5 до +35°C

Способ подключения проводов: винтового типа

Сечение подключаемых проводов: 2,5 мм²

Срок службы: 40 000 циклов

Частота рабочей сети Wi-Fi: 2,4 ГГц

Протокол передачи данных: 802.11 b/n/g

Размер изделия: 71 x 71 x 46 мм

Срок хранения до ввода в эксплуатацию: до 5 лет

Комплектация: упаковка, терморегулятор, выносной датчик NTC, инструкция

Предосторожности

- Не подключайте механизм к сети с напряжением выше номинального.
- Не подключайте к терморегулятору суммарную нагрузку более 3500 Вт.
- Подключать механизм стоит только следуя схеме подключения!
- Не используйте в местах возможного попадания жидкости, влаги, пыли и воздействия высоких температур.
- Не вскрывайте механизм, не снимайте защитную панель с электронной платы и не производите ремонт самостоятельно.

Транспортировка и хранение

Транспортировка должна осуществляться в упаковке, в условиях, исключающих механические повреждения и прямое попадание на продукцию пыли, грязи и влаги. Допускается транспортировка продукции в любом положении, любым транспортом. Транспортировка авиационным транспортом должна осуществляться в герметизированном отсеке. При транспортировке должна быть обеспечена температура –20...+40 °С при относительной влажности воздуха до 80%.

Продукция должна храниться и эксплуатироваться в отапливаемом, вентилируемом помещении, защищенном от атмосферных осадков, в транспортной упаковке. В помещении должна обеспечиваться температура +5...+40 °С при относительной влажности воздуха до 80%.

Внимание!

Монтаж и демонтаж электроустановочного изделия должен осуществляться специалистом, имеющим соответствующую квалификацию. Все работы по установке и обслуживанию устройства производить только при отключенной сети питания!

Установка датчика пола

Датчик необходимо установить в цементную стяжку таким образом, чтобы его конец находился между двумя нагревательными кабелями и как можно выше в слое цемента. Для удобства замены датчика, а также для защиты рекомендуется устанавливать его в гибкую гофрированную трубку. Диаметр гофрированной трубки должен быть как можно меньше.

Подключение терморегулятора

Терморегулятор предназначен для установки в стену. Используйте стандартную коробку в стену (подрозетник). Убедитесь, что вокруг терморегулятора имеется свободная циркуляция воздуха, и место установки не подвергается воздействию каких-либо других источников тепла.

Схема подключения терморегулятора

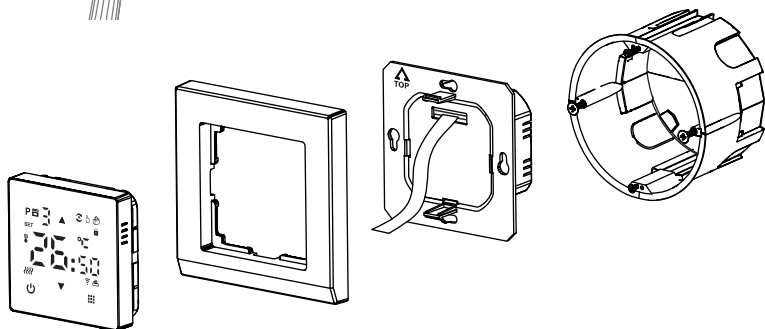
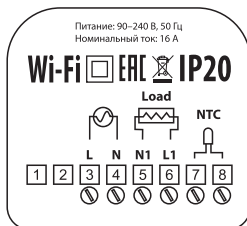
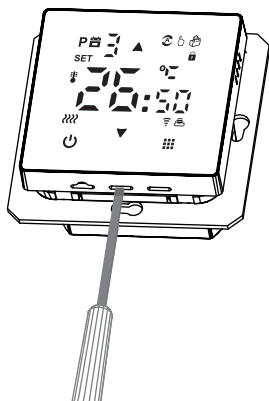

- ① Питание
- ② Терморегулятор
- ③ Кабель канал
- ④ Датчик температуры
- ⑤ Греющий кабель
- ⑥ Фольгированная подложка
- ⑦ Бетонная стяжка
- ⑧ Плиточный клей
- ⑨ Декоративное покрытие

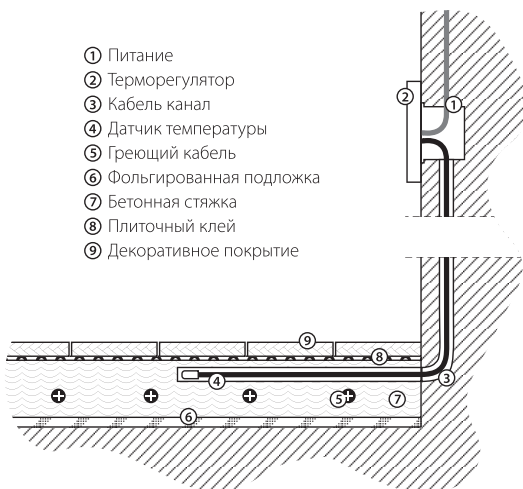





Дисплей

 Программирование		Автономный режим
 Неделя и время		Ручной режим
 Защита от детей		Автономно-ручной режим
 Нагрев теплого пола		Режим отпуска
 Устройство подключено к Wi-Fi сети		Поиск устройства для управления по Wi-Fi



Кнопки для управления терморегулятором

Управление терморегулятором осуществляется с помощью сенсорных кнопок.



 Изменить значение вверх		Изменить значение вниз
 Меню; ОК		Включение/выключение термостата

Настройка терморегулятора









Подключение к Wi-Fi

Чтобы подключить терморегулятор к сети Wi-Fi, нажмите кнопки  и  одновременно. Как только два значка  на экране начнут мигать, это означает, что терморегулятор находится в поисках устройства для подключения к сети. Необходимо подключиться к приложению «Minimir Home» и добавить устройство в ваш дом, для управления терморегулятором через приложение. Как управлять устройством через приложение см. пункт в инструкции «Работа с приложением».





Блокировка от детей

Чтобы заблокировать экран от детей, нажмите кнопку  и подождите две секунды, на экране появится значок . Когда значок появился, это означает, что экран заблокирован от детей.

Режим отпуска

Для перехода в режим отпуска нажмите (на 2-3 сек.) кнопку , затем вы перейдете в режим настроек. Коротким нажатием на  или  выберите режим 03  нажав на кнопку . Так же коротким нажатием на  выберите дни и температуру, изменяя показатели клавишами  и . После того, как всё будет выставлено, подождите 10 секунд – настройки сохранятся.

Программирование по часам

Для перехода в режим программирования по часам нажмите (на 2-3 сек.) кнопку . В настройках выберите режим 02 . Коротким нажатием на значок  установите время и температуру на все 6 интервалов работы. Управляйте показателями с помощью значков  и .







В зависимости от установленного времени, терморегулятор будет задавать выбранную вами температуру на каждый заданный интервал.

Смена режимов работы

Коротким нажатием на  меняйте режимы работы терморегулятора.

У терморегулятора три режима работы – ручной режим, автономный (ваша программа) и режим отпуска.



Настройка работы терморегулятора

Для перехода в настройки работы терморегулятора нажмите кнопку . Далее снова нажмите на кнопку . На экране останется 4 иконки:    . Необходимо нажать кнопку  в течение 3 секунд для перехода в меню пользовательских настроек.

№	Настройка	Допустимое значение	Значение по умолчанию
1	Калибровка измерения температуры	-9 °C – +9 °C	-1 °C
2	Поддержание температуры внешнего датчика	0,5 °C – 2,5 °C	1 °C
3	Поддержание температуры внутреннего датчика	1 °C ~ 9 °C	2
4	Выбор датчика: N1 - внутренний, N2 - внешний, N3 - оба датчика	N1; N2; N3	N1
5	Защита от детей: 0 - частичная защита, 1 - полная защита	1; 2	0
6	Защита от перегрева	20 °C – 70 °C	45 °C
7	Защита от низкой температуры	1 °C – 10 °C	5 °C
8	Мин. заданная температура	1 °C – 10 °C	5 °C
9	Макс. заданная температура	20 °C – 70 °C	35 °C

A	Очистка от накипи (функция терморегулятора для водяных полов, в данном товаре она не применима, не используйте её)	0 – выкл. 1 – вкл.	0
B	Функция памяти настроек после отключения питания	0 – запоминание настроек при подаче питания 1 – сбрасывать настройки после подачи питания 2 – включение устройства после подачи питания	0
C	Программирование	0 – 5 + 2 1 – 6 + 1 2 – 7	0
D	Экран в режиме ожидания	0 – ничего не отображается 1 – отображение температуры 2 – отображение температуры (яркий дисплей)	2
E	Сброс настроек	Для сброса настроек нажмите кнопку 	-

Работа с приложением

- Установите мобильное приложение Minimir Home и зарегистрируйтесь
- Подключите смартфон к домашней сети Wi-Fi 2,4 ГГц.
- Откройте приложение Minimir Home и выберите: Добавить устройство или +, выберите тип устройства: - Мелкая бытовая техника - HVAC, - Термостат (Wi-Fi)
- Для активации Wi-Fi в терморегуляторе нажмите одновременно комбинацию клавиш  , устройство должно подключиться к сети
- Введите логин и пароль от вашей сети Wi-Fi. Установите соединение
- После подтверждения будет запущен автоматический поиск устройства
- Устройство появится в приложении и будет готово к использованию.
- Если соединение не удалось, убедитесь что: 1) Wi-Fi 2.4 ГГц; 2) телефон подключен к сети Wi-Fi; 3) выбрано верное устройство.

Гарантия

Гарантийный срок эксплуатации составляет 24 месяца со дня продажи изделия через розничную сеть при соблюдении потребителем правил установки, эксплуатации, транспортировки и хранения.

В случае выхода механизма из строя не по вине покупателя до истечения гарантийного срока, следует обратиться в магазин, продавший данное изделие. Неправильное хранение и использование изделия лишает права на его гарантийное обслуживание. Возврат изделия осуществляется только в заводской упаковке, без механических повреждений и при полной комплектации изделия.

Гарантия на изделие не распространяется в следующих случаях:

- механизм имеет видимые механические повреждения корпуса, лицевой панели;
- механизм использовался с нарушениями условий эксплуатации;
- механизм был неправильно подключен
- механизм предоставлен в неполной комплектации

Штамп магазина _____

Дата продажи _____

Гарантийные обязательства выполняются продавцом при предъявлении покупателем кассового чека и данной инструкции с отметкой о дате продажи, модели и штампом магазина (торгующей организации).



Месяц и год изготовления указан на товаре и/или упаковке.

Товар сертифицирован, соответствует требованиям TP TC 004/2011, TP EAЭС 037/2016.

Изготовитель: WENZHOUSAN CAI LIGHTING CO., LTD. ADD: 2 - 4, LONGQUAN ROAD TIANHE IND. ZONE, WENZHOUSAN ZHEJIANG CHINA. Произведено в Китае. Импортёр / организация уполномоченная на принятие претензий ООО «Роял Ауэрль» 117418, Россия, город Москва, улица Зюжинская, дом 6, корпус 2, этаж 3, помещение XVI, комната 30, тел.: + 7 495-228-17-33, info@royalaurel.ru, корпус 2, этаж 3, пом. XVI, ком. 30.

Произведено под контролем
Werkel AB, Швеция 